



# Installationsanvisning

## Smartbox HG2 och Larmbox LS-20

### Innehållsförteckning

|   |    |
|---|----|
| 1. Introduktion.....                                  | 2  |
| 2. Förutsättningar innan installation .....           | 2  |
| 3. Installationguide .....                            | 3  |
| 4. Introduktion till WeBeHome.....                    | 8  |
| 4.1. Meny .....                                       | 9  |
| 4.2. Plats med aktuell status .....                   | 9  |
| 4.3. Vyer .....                                       | 10 |
| 4.4. Plats .....                                      | 11 |
| 4.5. Moduler .....                                    | 12 |
| 4.6. Tillbehör .....                                  | 12 |
| 4.7. Inställningar av tillbehör .....                 | 13 |
| Bilaga 1: Val av plats och montering .....            | 14 |
| Bilaga 2: Larmboxen LS-20.....                        | 15 |
| Bilaga 3: Om det går ett larm.....                    | 16 |
| Bilaga 4: Indikatorer från Larmboxen LS-20.....       | 16 |
| Bilaga 5: Åtgärdsgruppen LARM & Larmmeddelanden ..... | 17 |



## 1. Introduktion

WeBeHome tjänsten är en kraftfull molnbaserad larm och smarta hem tjänst. Med hjälp av tjänsten kan du styra och övervaka ditt hem via iPhone, iPad och Android-appar samt använda webbportalen för administration.

Varje Larmbox behöver ett WeBeHome abonnemang som kan beställas på [webehome.com](http://webehome.com). Det går att ansluta flera platser. Varje plats kan ha en Larmbox och flera Smartbox moduler anslutna.

Utrustningen använder din befintliga Internet anslutning för att koppla upp sig till WeBeHome tjänsten.

Smartboxen kopplar upp sig själv från det lokala nätverket till WeBeHome. Det innebär att ingen konfiguration av router/brandvägg behövs för att släppa igenom trafik och det gör inget om den publika IP adressen för routern ändras eller flyttas till en ny plats.

**Av säkerhetsskäl ska utrustningen vara inkopplad bakom en brandvägg/router så att ingen kan komma åt den via Internet.**

Dagens routers har nästan alltid en inbyggd brandvägg som separerar det lokala nätverket från Internet. Det innebär att de flesta routrar redan från början har spärrat bort all inkommande trafik.

## 2. Förutsättningar innan installation

Du behöver

- Ett ledigt nätverksuttag i ditt lokala nätverk, t.ex. på routern
- En dator med webbläsare, helst Google Chrome
- Inloggningsuppgifter från orderbekräftelsemaillet



### 3. Installationsguide

#### Viktig information om placering:

Det är viktigt att ha en bra radiosignal mellan Larmboxen och tillbehören. Säkerställ att:

- Larmboxen och Smarboxen placeras på en central punkt i hemmet i närheten av din router
- Placera dom INTE nära metallobjekt eller stora apparater.
- Fäst inte tillbehör förrän du sett att signalstyrkan är tillräcklig. Även en liten förändring av vinkel eller position kan göra stor skillnad för signalstyrkan.

Vänligen läs mera om placering i [Bilaga 1](#) om och online dokumentationen för respektive tillbehör innan fast montering sker.

#### Steg 1) Inkoppling av Smartboxen (om du inte har en Smartbox gå Steg 2)

##### 1A)

Koppla in nätverkskabeln mellan Smartboxen och din router.

Tryck in kontakten ordentligt så att det klickar till.

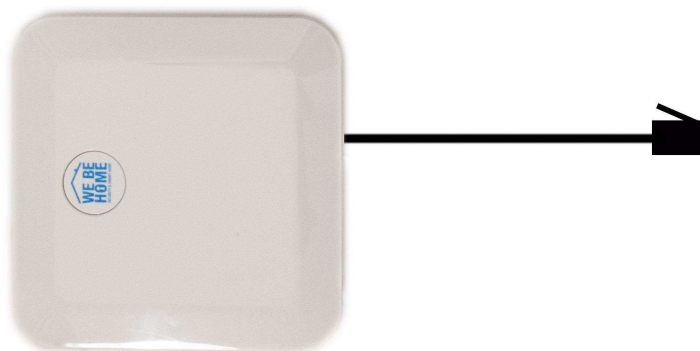

##### 1B)

Koppla in strömadaptern till Smartboxen.

Tryck in kontakten ordentligt så att det klickar till.

Kontrollera att LED nr 1, 4 och 5 lyser.

Lyser inte LED nr 4 är nätverkskontakten inte intryckt ordentligt. Se LED indikering nedan.

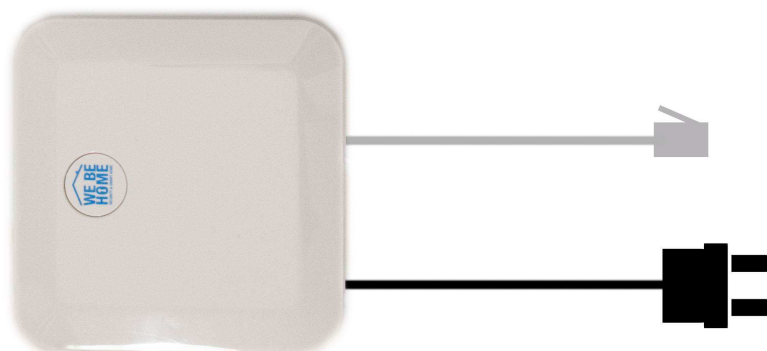

### 1C)

Vid uppkoppling kommer den först att uppdatera sig själv till senaste versionen. Detta kan ta några minuter och under tiden blinkar bakgrundsbelysningen.

**Detta kan ta några minuter och under tiden får Smartboxen INTE startas om.**

När den är klar kommer en rätt stark lampa tändas på ovsidan av Smartboxen för att visa att den är klar och uppkopplad till WeBeHome men att den ännu inte är ihopkopplad med ditt konto.



**5 minuter**

## LED indikering

### **Lampa på fronten lyser starkt:**

Uppkopplad och klar med inte ansluten till ditt konto

### **Bakgrundsbelysning blinkar:**

Håller på och uppdaterar programvara.

### **LED nr 1**

Strömindikation. Ska alltid vara tänd när den är igång.

### **LED nr 3 tänd (mitten LED på sidan)**

Visar om den är uppkopplad till WeBeHome.

### **LED nr 4**

Nätverksanslutning, ska alltid vara tänd eller blinka annars har den ingen kontakt med nätverket

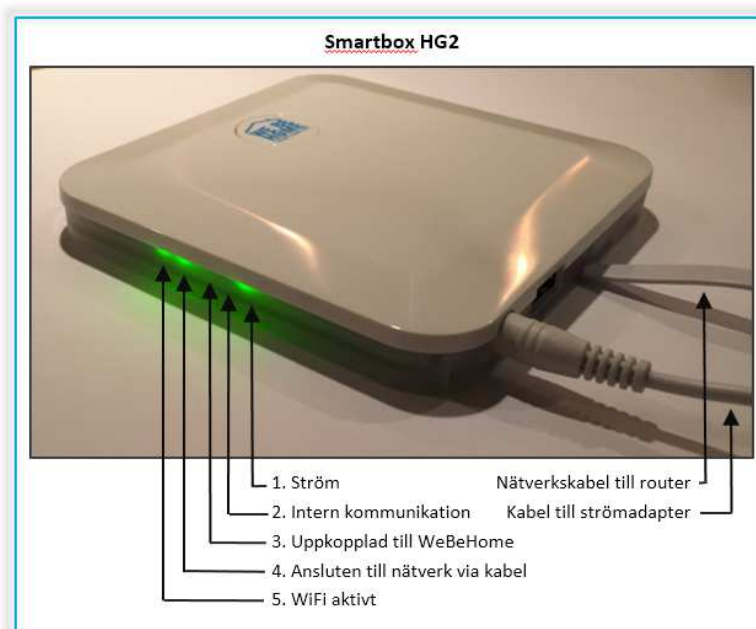

## Steg 2) Inkoppling av Larmboxen LS-20

### Via Smartboxen

Koppla in den svarta USB kabeln mellan Larmboxen och Smartboxen.

Anslut därefter strömadaptern till Larmboxen.

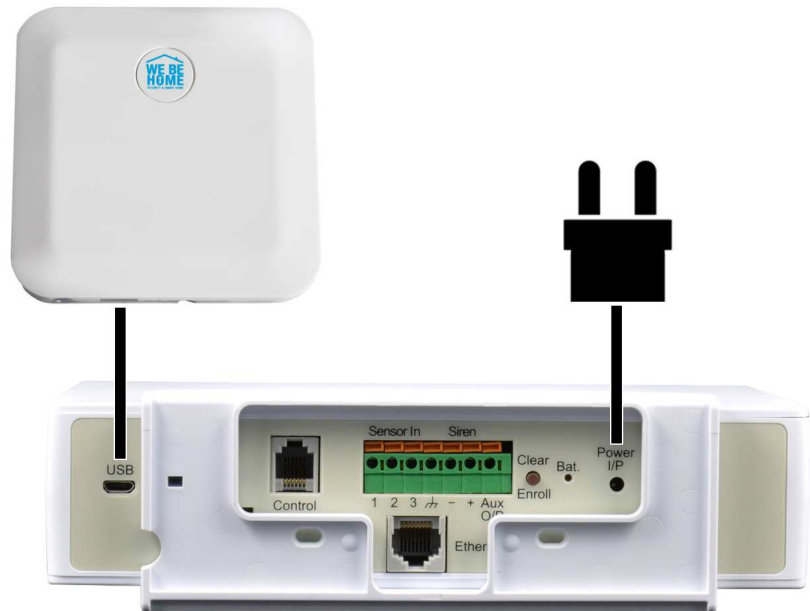

### Direkt till routern

Koppla in den nätverkskabeln mellan Larmboxen och din router.

Anslut därefter strömadaptern till Larmboxen.

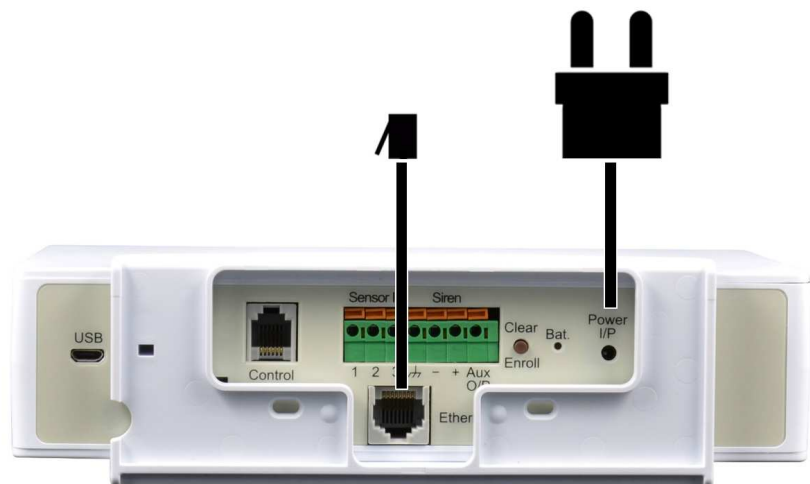



### Steg 3) Anslut utrustningen till ditt konto

- Öppna din webbläsare i datorn (helst Google Chrome) och logga in på [webehome.com](http://webehome.com) med de inloggningsuppgifter som du fick in orderbekräftelsemailet.
- Klicka på knappen *Lägg till Nätverkstillbehör*
- Om du har en Smartbox välj Smartbox HG2 och följ instruktionerna. Om du även har en Larmbox inkopplad via Smartboxen kommer den att anslutas automatiskt när Smartboxen är ansluten.
- Om du har en Larmbox men ingen Smartbox, välj Larmbox LS-20 och följ instruktionerna.

När anslutningen är klar återgår den till huvudsidan och då ser ut ungefär som nedan:

Vald vy: Tillbehörslista Byt vy ▾

**Moduler**

Filtrera på: Visa alla Byt filter ▾

|   |                             |   |
|---|-----------------------------|---|
| Nätverk                                       | Lägg till nätverkstillbehör |   |
| Smartbox HG2 (id 61)                          |                             |   |
| Z-wave (id [redacted])                        | Lägg till Z-Wave tillbehör  |    |
| Larmbox LS-20 via Smartbox 61 (id [redacted]) | Lägg till larmtillbehör     |   |

*Om Larmboxen är ansluten direkt till routern utan Smartbox visas inte raden för Smartbox och Z-Wave.*



#### **Steg 4) Lägg till larmtillbehör**

- Tryck på knappen "Lägg till larmtillbehör" på raden som Larmbox
- Klicka på bilden av det tillbehör du önskar lägga till.
- Dokumentationen visas och där står hur respektive tillbehör ska läggas till och monteras.

#### **Steg 5) Kontrollera signalstyrkan**

- Håll tillbehören där den ska installeras och gör så att den skickar iväg en radiosignal. Det är olika för olika tillbehör och finns beskrivet i dokumentationen.
- Kontrollera i [WeBeHome](#) att signalstyrkan(RSSI) är bra i Händelseloggen (minst 39) eller i tillbehörslistan (minst 2 av 4 staplar).

#### **Steg 6) Montera**

- När signalstyrkan är bra, montera tillbehören enligt online dokumentationen

#### **Steg 7) Testa systemet**

- Kontrollera igen att alla tillbehör har en bra signalstyrka.
- Testa att larma på och lösa ut larmet från de olika tillbehören.
- Tänk på att rörelsesensor behöver 3 minuter utan rörelse innan den aktiveras igen. Sirenen löser ut varje gång larm sker men Larmmeddelande till mobiler skickas inte igen förrän det har gått minst 15 minuter sedan senaste larm.

#### **Installationen är nu klar och nu kan du anpassa den efter dina behov**

- Ladda ner Appen WeBeHome Control från AppStore eller Google Play
- Klicka på modulen Larmbox LS-20. Där finns alla övergripande inställningar för larmet som kan ändras efter dina behov.
- Lägg till nya användare genom att använda "Bjuda in användare" funktionen på Användarsidan. Varje användare ska ha sitt eget Login namn.
- Kontrollera vyn "Åtgärdsgrupper som startas av larm" och anpassa den vid behov.
- Lägg till dina egna Åtgärdsgrupper att få ut så mycket som möjligt av lösningen.
- Testa gärna, både för att lära dig hur det fungerar och för att få så mycket nytta som möjligt.



## 4. Introduktion till WeBeHome tjänsten

Nedan är ett exempel på hur det kan se ut på mina sidor.

Home

2016-12-18 22:01 Europe/Stockholm  
Plats 1 Kund 20001

**Avlarmat**  
Status ändrad: Idag, 13:45  
av Niclas Gruseus (Internet)

Abonnemang: DEVELOPMENT

1 nya viktiga händelser sedan senaste Nollställ status:  
Idag, 20:45

Vald vy: Tillbehörslista Byt vy

### Moduler

Filtera på: Visa alla Byt filter

Nätverk Lägg till nätverkstillbehör

- Tellus Live **Tellstick Net Hemma** ↻ ⚙
- Smartbox HG2 (id 61) 🔍 ⚙
- Z-wave (id [redacted]) Lägg till Z-Wave tillbehör ⚙
- Larmbox LS-20 via Smartbox 61 (id [redacted]) Lägg till larmtillbehör 🔍 ⚙

### Tillbehör

| Placering / beskrivning  | Status/Styr   | Senaste meddelande(n)   |   |
|--|---|---|---|
| <b>Grupp</b>   |   |   |   |
| <b>14 Vardagsrum</b> <span>📊 ⚙</span>                          |   |   |   |
| 1401 Light<br>Exact Connect Dimmer (NodeID 023)                | <b>OFF</b> 25% 50% 75% <b>ON</b>  | Idag, 20:35 Strömbrytare avslagen   | <span>🔍</span> <span>📄</span> <span>⚙</span>                |
| 1402 Livingroom Temp<br>Temp                                   | <b>23 °C</b>  | Idag, 21:08 Värde uppdaterat  | <span>📊</span> <span>🔍</span> <span>📄</span> <span>⚙</span> |
| 1405 Glass break det.<br>Glasskross                            | <span>🔴</span> <span>📶</span> <span>🏠</span>  | nov 20, 17:13 Händelse  | <span>🔍</span> <span>📄</span> <span>⚙</span>                |
| 1409 Livingroom overview<br>Kamera (D-Link DCS 9xxL)           |  | dec 15, 16:03 Kamera, inspelning startad                                  | <span>🔍</span> <span>📄</span> <span>⚙</span>                |
| 1410 Livingroom movement<br>Rörelse (ver.1)                    | <span>🔴</span> <span>📶</span> <span>🏠</span>  | <b>Idag, 21:25</b><br>Idag, 21:25 Händelse<br>Idag, 21:57 Låg batterinivå | <span>🔍</span> <span>📄</span> <span>⚙</span>                |
| 1420 Smoke det. Livingroom<br>Rök                              | <span>📶</span> <span>🏠</span>   | 2011-12-29, 18:13   | <span>🔍</span> <span>📄</span> <span>⚙</span>                |
| <b>Grupp</b>   |   |   |   |
| <b>15 Huvudentré</b> <span>📊 ⚙</span>                          |   |   |   |
| 1501 Light hall<br>Fibaro Dimmer (NodeID 009)                  | <b>OFF</b> 25% 50% 75% <b>ON</b>  | Idag, 19:27 Dimmer dimmad   | <span>🔍</span> <span>📄</span> <span>⚙</span>                |
| 1502 Light basement stairs<br>Fibaro Switch 1x3kW (NodeID 008) | <b>OFF</b> <b>ON</b>  | Idag, 12:00 Strömbrytare avslagen   | <span>🔍</span> <span>📄</span> <span>⚙</span>                |
| 1504 Main door<br>Magnet                                       | <span>📶</span> <span>🏠</span> <span>🔔</span>  | <b>Stängd Idag, 11:12</b><br>Idag, 11:12 Stängd                           | <span>🔍</span> <span>📄</span> <span>⚙</span>                |



## 4.1. Meny

Längst upp till vänster finns huvudmeny. För dig som är befintlig kund och önskar beställa mer loggar du först in och sedan går till Webbutiken via denna meny.

För användare som har tillgång till flera Platser visar de här. Byt Plats genom att välja den du önskar.

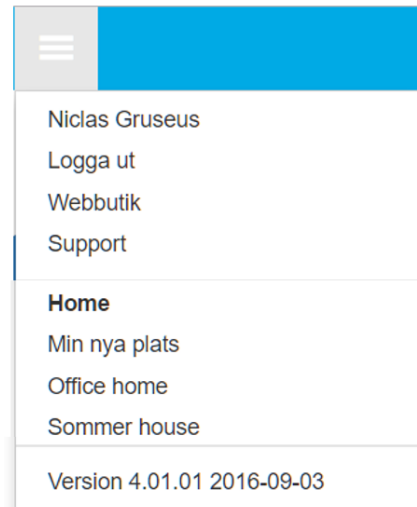

## 4.2. Plats med aktuell status

Överst visas vilken Plats som är vald, i detta fall Platsen "Home". Aktuell status är avlarmad och det går att se att statusen ändrades av Niclas Gruseus 13.45. Via de fyra knapparna till höger användas för att ändra status och nollställa larm.

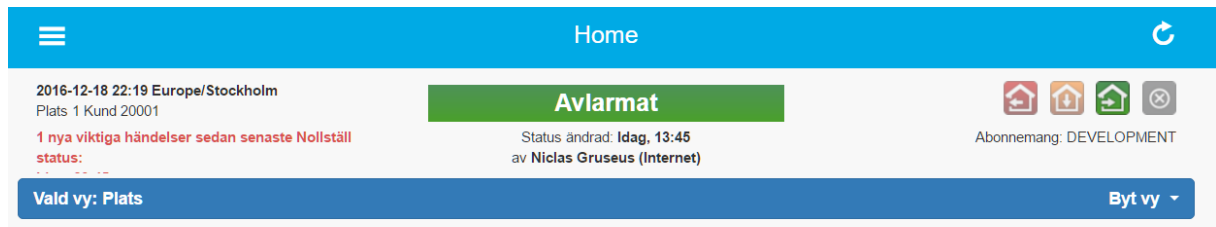



### 4.3. Vyer

De olika delarna i lösningen är uppdelade i olika vyer.

Vald vy: Tillbehörslista

Byt vy ▾

Tillbehörslista

Visar alla moduler och tillbehör

App liknande vy

Visar tillbehör med samma sidindelning som i Appen

24h översikt

Grafisk 24 timmars översikt över vad som har hänt

Kamera

Titta live på kameror samt i kameraarkivet

Diagram

Presentation av mätvärden i diagram

Händelselogg

Logg på alla händelser

Åtgärdsgrupper som startas av larm

Vilka åtgärder ska utföras vid larm

Åtgärdsgrupper som startas av händelser

Nästan alla händelser kan utföra åtgärder

Åtgärdsgrupper som startas på tid

Styr tillbehör och annat på tid eller solen upp/nergång

Åtgärdsgrupper Scenario

Skapa egna favorit scenarios

Plats

Inställningar för platsen där installationen finns

Grupp

Namnge grupper och dess inställningar

Användare

Underhåll av användare

Kund

Information om kund samt en del övergripande

Abonnemang

Se och beställ abonnemang



## 4.4. Plats

Varje Kund kan ha installationer på flera platser. För varje plats visas och styrs aktuellt status för larmet. **Rensa** knappen (med ett kryss) rensar meddelanden, rensar displayen på LS-30 och stoppar pågående larm.

Klicka på raden för att komma till inställningar av namn och närmsta stad för platsen (används för att beräkna solens upp och nedgång)

Vald vy: Plats Byt vy ▾

---

Namn på platsen

Utlös sabotagealarm även i avlarmat läge  Avaktivera  Aktivera

Ska siren utlösas vid sabotage i avlarmat.

Spara

Avbryt

Skapad  
1970-01-01 00:00

Position för platsen

Karta Satellit

Google Kartdata ©2016 Google Användarvillkor Rapportera ett kartfel

Här visas även men som ändrade status senast, information om abonnemanget samt om det finns nya larm eller viktiga meddelanden som bör läsas. Nya larm eller viktiga händelser rensas genom att trycka Rensa knappen.



## 4.5. Moduler

Modulerna visas när fliken "Tillbehörslista" är valt

Vald vy: Tillbehörslista Byt vy ▾

### Moduler

Filtrera på: Visa alla Byt filter ▾

|   |                             |      |
|---|-----------------------------|------|
| Nätverk                                       | Lägg till nätverkstillbehör |      |
| Tellus Live <b>Tellstick Net Hemma</b>        |                             | 🔄 ⚙️ |
| Smartbox HG2 (id 61)                          |                             | 🔍 ⚙️ |
| Z-wave (id [redacted])                        | Lägg till Z-Wave tillbehör  | ⚙️   |
| Larmbox LS-20 via Smartbox 61 (id [redacted]) | Lägg till larmtillbehör     | 🔍 ⚙️ |

Klicka på kugghjulet för att komma till de gemensamma inställningarna för respektive modul.

Klicka på ? för att komma till dokumentationen om modulen.

Lägg till knapparna öppnar sidan för att lägga till tillbehör.

## 4.6. Tillbehör

### Tillbehör

| Placering / beskrivning                              | Status/Styr   | Senaste meddelande(n)                    |          |
|--|---|--|----------|
| Grupp<br><b>14 Vardagsrum</b>                        |   |  | 🔍 ⚙️     |
| 1401 Light<br>Exxact Connect Dimmer (NodeID 023)     | OFF 25% 50% 75% 100% ON   | Idag, 20:35 Strömbrytare avslagen        | 🔍 📄 ⚙️   |
| 1402 Livingroom Temp<br>Temp                         | 📶 24h   | 23 °C Idag, 21:08 Värde uppdaterat       | 📈 🔍 📄 ⚙️ |
| 1405 Glass break det.<br>Glasskross                  | 🔴 📶 🏠   | nov 20, 17:13 Händelse                   | 🔍 📄 ⚙️   |
| 1409 Livingroom overview<br>Kamera (D-Link DCS 9xxL) |  | dec 15, 16:03 Kamera, inspelning startad | 🔍 📄 ⚙️   |

Här visas en lista med alla anslutna tillbehör. För varje tillbehör visas tillbehörstyp, aktuell status, senaste händelse samt i vissa fall statusikoner.

Klicka på raden för att komma till inställningarna för tillbehör.

- 🔍 Visar dokumentationen för tillbehör
- 📄 Visar händelseloggen för tillbehör
- 📈 Visar mätvärden i diagram



## 4.7. Inställningar av tillbehör

Genom att klicka på respektive tillbehörs kugghjul öppnas en sida med dess inställningar. Nedan visas inställningar för en rörelsesensor PIR-3SP.

### Konfigurera: My home, PIR utomhus baksidan

|  |  |
|--|--|
| <b>Enhet:</b><br>Namn och typ av enhet. I vissa går det att byta definition på enheten   | PIR utomhus (PIR-OD1) ▼<br> |
| <b>Placering/beskrivning:</b><br>Ange en kort text som beskriver placering för enheten. T ex Köket eller Vardagsrummet.  | PIR utomhus baksidan   |
| <b>Rum/Område</b><br>Enheter placeras förslagsvis i olika grupper baserat på placering eller funktion. Ett förslag är att lägga alla enheter på källarevåningen som rum/område 01 tom 09, bottenvåningen som 11 tom 19, ovanvåning som 21 tom 29, vind som 30 tom 39, utomhus på nr 50 och fjärrkontroller på nr 60. Nr 80 till 89 används av knappsatsen KP-3S. Nr 90 till 99 är separat områden som kan larmas av och på oberoende av de övriga. T ex 01 = Källaringång, 02=Gillestuga, 11=Kök, 12=Vardagsrum, 13=Entre, 21=Sovrum föräldrar, 22=Sovrumbarn, 41=Vind osv | 40 Utomhus ▼   |
| <b>Zon, Enhetsnr</b><br>Enhetsnr inom rummet/området. Helt enkelt ett löpnr för att skilja olika enheter åt.   | 16 ▼   |
| <b>Visa på startsida i smartphone App</b>  | <input type="checkbox"/>   |
| <b>Deaktivera/förbikoppla</b> ✕  | <input checked="" type="checkbox"/>  |
| Signaler från enheten utlöser inga larm, meddelanden och kontrollerar inte larmet. Däremot skickas signaler fortfarande från enheten vilka sparas och kan användas i Händelsstyrda åtgärder.   |  |
| <b>Fördröjning innan larm</b>  | <input type="checkbox"/>   |
| Det går att ha en fördröjning innan larmet sätter igång på valda enheter. T ex på dörrkontakter för att ge möjlighet att gå in och slå av larmet via en knappsats. Under fördröjningen kan en varningssignal höras. Tiden för fördröjning och om en varningssignal ska låta görs i konfiguration av basenheten i WeBeHome  |  |
| <b>Larma vid inaktivitet</b>   | <input type="checkbox"/>   |
| Ange om denna enhet ska ingå i inaktivitetslarmet. Inaktivitetslarmet aktiveras i konfigurationen för basenheten i WeBeHome. Där anges efter hur många timmar ett larm skall utlösas om inga händelser sker på de angivna enheterna. Funktionen används främst för trygghetslarm när det är viktigt att få larm om något hänt som gör att en person inte längre kan röra sig. OBS! Enheten är då inte längre en inbrotts eller förvarningsenhet.   |  |
| <b>Larm med Siren &amp; Relä</b>   | <input checked="" type="checkbox"/>  |
| Ska enheten utlösa larm med siren.<br>Om enheten ska utlösa siren händer följande (beroende på konfiguration): <ul style="list-style-type: none"><li>• den interna sirenen i basenheten låter</li><li>• eventuella trådlösa externa sirener låter</li><li>• eventuella trådbunda sirener låter</li></ul>   |  |



## Bilaga 1: Val av plats och montering

Det är viktigt att både Smartboxen och Larmboxen har bra mottagningsförhållanden för att radiosignalerna ska kunna tas emot från alla tillbehör, se därför till att:

- De placeras på en central plats så att signalerna från de trådlösa tillbehören har lätt att nå fram
- De **inte** placeras nära metall eller stora apparater pga det kraftigt försämrar mottagningen av radiosignaler
- Att de är placerade inom ett larmat område – mao för att nå den ska eventuell inkräktare passera ett övervakat område vilket leder till att larmet löser ut
- Varken Larmboxen eller Smartboxen bör placeras precis innanför dörren.

Installera dörrmagneter, rörelsedetektorer och andra tillbehör enligt instruktionerna per tillbehör.

Efter installation av ett Larmtillbehör kontrollera signalstyrkan. Signalstyrkan(RSSI) visas i Händelseloggen (styrkan bör vara minst 49) och i tillbehörslistan (minst 2 av 4 staplar).

Omplacera tillbehör/Larmbox/Smartbox för att få bättre mottagning om det skulle behövas. Om signalstyrkan är för svag för ett Larmtillbehör bör du omplacera tillbehöret, Larmboxen eller installera en räckviddsförstärkare.

Sätt inget tillbehör på en metallyta; det kommer märkbart att minska signalens sändningsavstånd.

**Även en liten förändring av vinkel eller position kan göra stor skillnad för signalstyrkan.**

### Fast montering av Larmboxen

- 1) Skruva fast väggfästet på väggen så att Larmboxen kommer att "ligga" mot väggen
- 2) Tryck försiktigt in Larmboxen in väggfästet.

Väggfästet trycker in en sabotagesensor i Larmboxen. Skulle Larmboxen tas bort från väggfästet när det är larmat utlöses larmet.

## Bilaga 2: Larmboxen LS-20

Här är en beskrivning av Larmboxen. LED indikationer finns beskrivna i Bilaga 4.

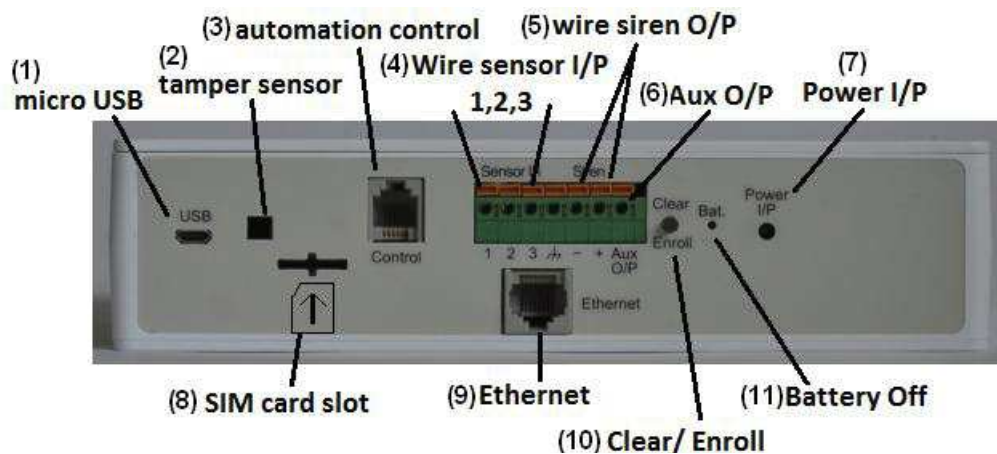

### Utgångar på baksidan

1. Micro USB som används för anslutning till Smartboxen
2. Sabotagesensor som användas när Larmboxen monteras med väggfästet
3. Används för att styra strömbrytare via Relämodulen XRM-10 och/eller X.10 modul
4. 3 ingångar för trådbundna tillbehör (larmsensorer)
5. Utgång för trådbunden siren
6. Indikation för pålarmat/avlarmat som kan driva en LED lampa
7. Anslutning till 7 volt strömadapter
8. Reserverad plats för SIM kort (används ej)
9. Nätverksanslutning. Används bara om en Smartbox inte är ansluten
10. Nollställ larm och LED indikationer
11. Tryck in för att stänga av batteri när strömadapter är bortkopplad.



## Bilaga 3: Om det går ett larm

Vid larm beror det på inställningarna i WeBeHome tjänsten vad som händer. Standardutförandet är att sirenen i Larmboxen startar och att den skickar Larm meddelande till alla användare som har rättigheter till Platsen. Se [Bilaga 5](#) angående Larm meddelande

### Stoppa larm via App

- Trycka på Larma av eller Clear knappen (knappen med ett X)

### Stoppa larm med fjärrkontroll

- Trycka på Larma av-knappen (med gå in i huset bild) i närheten av larmet

### Stoppa larm via Web gränssnitt

- Logga in på Mina sidor på [webehome.com](http://webehome.com) och tryck på Larma av eller Clear knappen

## Bilaga 4: Indikatorer från Larmboxen LS-20

| Beskrivning                                  | Pip   | Grön LED | Gul LED | Röd LED |
|--|---|----------|---------|---------|
| Ström kopplas in                             | Enligt aktuell status   |          |         |         |
| Status: Avlarmat                             | 1 lång  | Blinkar  |         |         |
| Status: Monitor läge                         | 1 lång  | Blinkar  |         |         |
| Status: Larmat i Hemmaläge                   | 2 korta   |          | Blinkar |         |
| Status: Larmat i Bortaläge                   | 4 korta   |          |         | Blinkar |
| Nollställ larm och LED                       | 1 lång  |          |         |         |
| Ingångsfördröjning                           | Mellan > 10 s.<br>Korta < 10 s.                                 |          |         |         |
| Utgångsfördröjning                           | Mellan > 10 s.<br>Korta < 10 s.                                 |          |         |         |
| Varning för öppen dörr/fönster vid påarmning | 5 sekunder  |          | På      |         |
| Fördröjning av larm                          | Mellan i 30 s   |          |         | På      |
| Larm   | Långa + Siren   |          |         | På      |
| Lägga till tillbehör                         | Mellan i upp till 30 s eller till dess tillbehör har lagts till | Blinkar  | Blinkar | Blinkar |
| Tillbehör har lags till                      | 3 korta   |          |         |         |
| Tillbehör gick inte att lägga till           | 1 lång  |          |         |         |
| Siren test                                   | 1 kort  |          |         |         |
| Dörrklockesignal                             | 1 kort + 1 mellan   |          |         |         |

Kort pip är 0,25 sekunder, mellan är 0,75 sekunder och lång är 2 sekunder.



## Bilaga 5: Åtgärdsgruppen LARM & Larmmeddelanden

En Åtgärdsgrupp är samling av Åtgärder. Det finns många olika typer av Åtgärder, tex Skicka Push Notifikationer, Slå på strömbrytare, Larma på osv. Åtgärdsgrupper är tillgängliga i BASIC, PREMIUM och delvis i START abonnemangen.

Som standard för nya kunder finns en Åtgärdsgrupp upplagd som heter LARM. Den styr vad som ska ske vid ett larm. För att meddela användare används en Åtgärd som heter Larmmeddelande.

Åtgärden Larmmeddelande fungerar enligt:

- Först skickas Push notifikationer till alla användare som ska få larmet
- Om en användare inte kan ta emot Push skickas ett SMS istället.
- Om ingen har stoppat larmet genom att **Larma av** eller trycka på **Nollställ** (knappen med krysset i Appen) inom ca 60 sekunder skickas SMS till de som fick Push notifikationer. Detta är till för personer som t.ex. är utomlands utan roaming eller saknar Internet uppkoppling.
- Om ingen har stoppat larmet genom att **Larma av** eller trycka på **Nollställ** (knappen med krysset i Appen) efter ytterligare 60 sekunder skickas nya Pushmeddelanden ungefär var 60:e sekund i upp till 15 minuter.

I Larmmeddelande ingår SMS meddelanden, mao inga separata SMS meddelanden behövs för detta. För kunder som har SMS kommer de inte att räknas av vid Larmmeddelanden.

### Åtgärdsgruppen LARM

Som standard är den upplagd upplagd enligt nedan:

|  |   |   |
|--|---|---|
| Beskrivning  | LARM  | Spara   |
| Detaljerad beskrivning   | Standardåtgärd för LARM som är upplagd av systemet i samband med att ditt konto skapades. Du kan anpassa den efter dina egna behov.   | Avbryt  |
| Meddelandekategori   | Larm meddelande, slutar utföra åtgärden genom att trycka på Larma av eller Nollställ status. När åtgärden utlösts kommer den inte att utlösas igen förrän tidigast efter 15 minuter för att undvika flera larm direkt efter varandra. |   |
| Med återkoppling   | <input type="checkbox"/> När larmet tas om hand om genom att trycka på Larma av eller Nollställ status, kommer alla som fick meddelandet att få återkoppling om att larmet har tagits hand om.  |   |
| Händelse   | 1_ - ALLA LARM  |   |
| Mål  | Office home (Din basenhet)  |   |
| <b>Åtgärder vid start</b>  |   | Lägg till   |
| <ul style="list-style-type: none"><li>• Kamera, Börja spela in, 60 sek, Alla matchande enheter</li><li>• Skickar Larm meddelande till Alla Användare med roll: Användare</li><li>• Skickar Larm meddelande till Alla Användare med roll: Super användare</li><li>• Skicka e-post till Alla Användare med roll: Super användare</li></ul> |   | <ul style="list-style-type: none"><li>✘</li><li>✘</li><li>✘</li><li>✘</li></ul> |
| <b>Åtgärder 5 minuter efter händelse:</b>  |   | Lägg till   |
| <ul style="list-style-type: none"><li>• Skickar Larm meddelande till Alla Användare med roll: Granne</li><li>• Skickar Larm meddelande till Alla Användare med roll: Anställd</li></ul>  |   | <ul style="list-style-type: none"><li>✘</li><li>✘</li></ul>                     |

- När ett larm löser ut börjar WeBeHome spela in kamerabilder från alla anslutna kameror vilka lagras central hos WeBeHome där det går att titta på dom senare.
- Larmmeddelanden börjar skickas till alla med rollen Super användare och Användare.
- Super användare kommer att få ett e-post meddelande.

Om larmet inte har stoppats genom att **Larma av** eller **Nollställ** inom 5 minuter:

- Larmmeddelande börjar skickas till användare med rollen Grannar och Anställda.